

bandeja capri

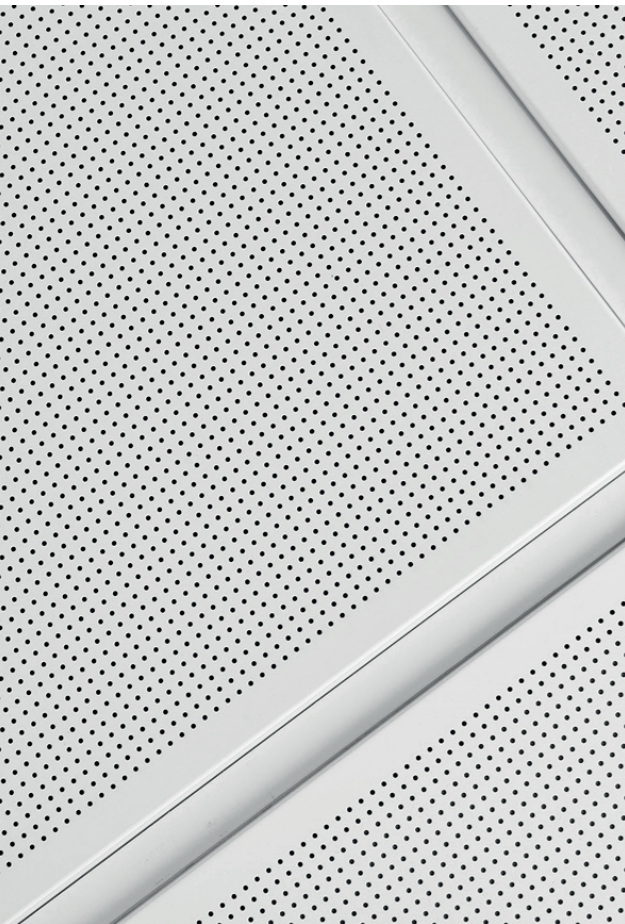

Acabado Perforado Ø2,5 U

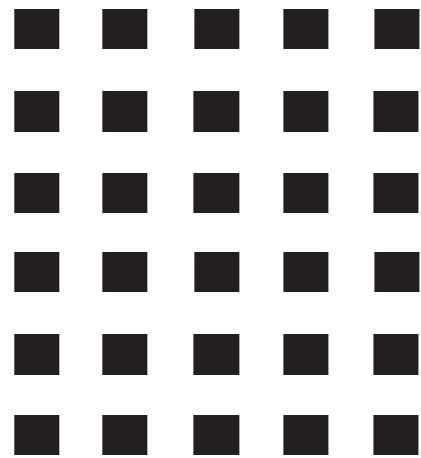

Acabado Perforado 8x8

50

Ceiling Solutions

THU



Bandejas fabricadas en acero galvanizado prelacado cuyo espesor le confieren una gran resistencia y durabilidad. Debido a su formato de 1000x1000 mm, están especialmente diseñadas para su colocación en espacios de considerables dimensiones. Además, permiten acceder a las instalaciones técnicas situadas en el plenum de manera sencilla y cómoda, haciendo de él un techo totalmente registrable en toda su extensión.

Válido para ser instalado tanto a través del sistema de perfilera vista (T-24, T-15) como oculta (Clip-in), la gran cantidad de acabados, colores y accesorios que se ofrecen permiten la creación de ambientes muy personalizados adaptables a todo tipo de preferencias, que se complementan a través de

los perforados y la incorporación del velo acústico termoadherido para aquellos espacios con requerimientos acústicos especiales. Los resultados estéticos brindan gran modernidad a los techos y permiten combinaciones originales para la creación de ambientes de calidad.

techos metálicos bandejas

formatos

MODELO		PLACA		CAJA	
		mm	m ²	uds.	
Precalada lisa	Clip-In	300 x 300	2,16	24	
	Clip-In	300 x 1000	21,6	72	
	Clip-In	1000 x 1000	24	24	
	E (T24)	1000 x 1000	48	48	
	V8 (T15)	1000 x 1000	44	44	
Precalada perforada	Clip-In	300 x 300	2,16	24	
	Clip-In	300 x 1000	21,6	72	
	Clip-In	1000 x 1000	24	24	
	E (T24)	1000 x 1000	48	48	
	V8 (T15)	1000 x 1000	44	44	

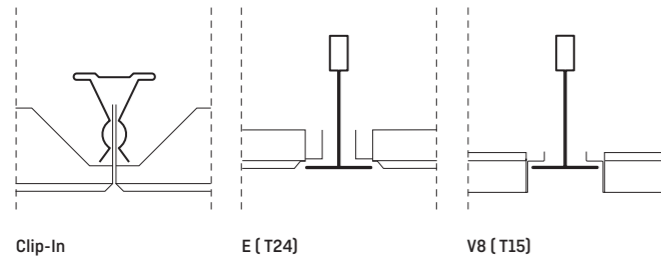

colores estándar

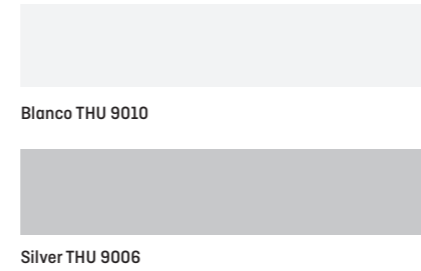

Otros colores bajo consulta.

52

Ceiling Solutions

acabados

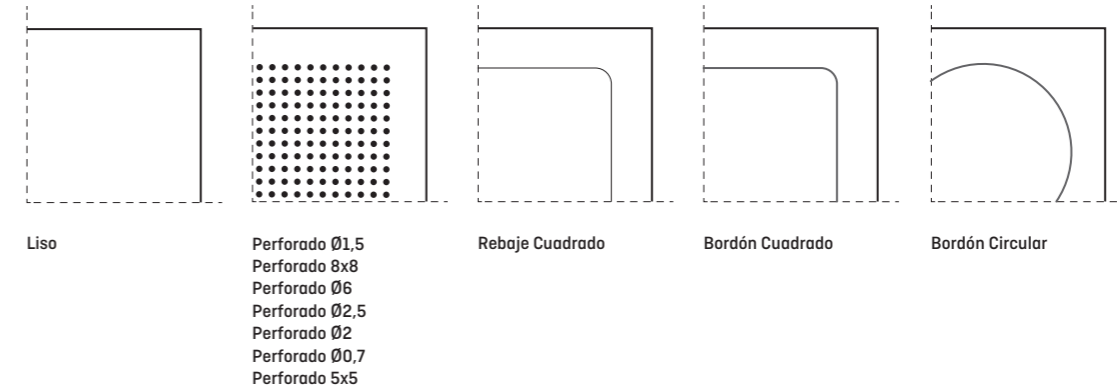

THU

Bandejas conformadas por plegado, fabricadas con chapa de acero galvanizado prelacado de 0,50 mm de espesor (consulte otros espesores según requerimientos del proyecto). Todas las bandejas son suministradas con film adhesivo de protección.

Bandejas prelacadas en Poliéster con un espesor de capa de mínimo 25 micras en color Blanco 9010 o Silver 9006. Este tipo de acabado se caracteriza por una alta resistencia a la corrosión y durabilidad (retención de brillo y color).

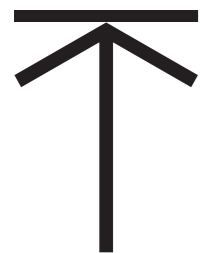

bandeja capri

montaje

Las bandejas Capri bien pueden ir apoyadas sobre una estructura modular formada por perfiles primarios y secundarios en forma de "T", bien pueden fabricarse especialmente para ser montadas a través de un sistema de perfilera oculta. En ambas opciones, esta estructura de sustentación queda fijada al forjado a través de varillas roscadas y a los perfiles primarios o rastreles ocultos mediante piezas de cuelgue.

*Para más información consulte manual de montaje.

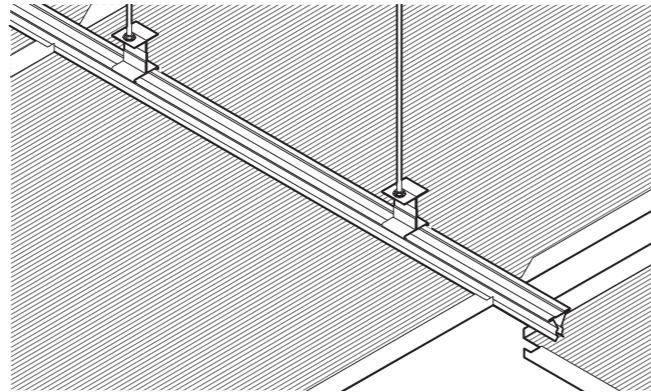

Montaje sistema Clip-in



Ficha Técnica



Manual de Montaje

accesorios

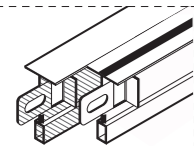

T-24, T-15

Sistema de suspensión compuesto por perfiles primarios y secundarios en forma de T que conforman una estructura modular sobre la que descansan las bandejas.

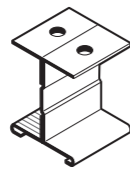

Pieza cuelgue

Pieza de unión de los perfiles de sustentación que permite la sujeción del techo a través de las varillas roscadas.

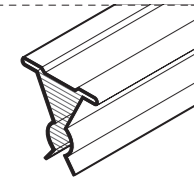

Perfil triángulo

Sistema de suspensión de las bandejas Capri Clip-in. El perfil de forma triangular, fija las bandejas a presión y queda oculto (sistema clip-in).

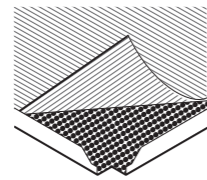

Velo acústico

Velo acústico de 0,2 mm de espesor que además evita la deposición de polvo y suciedad. Se fija por activación térmica a la cara interior.



Espátula de extracción

Herramienta que permite la fácil extracción de las placas de perfilera oculta sin dañarlas.

Ceiling Solutions

THU

rendimiento

MODELO SISTEMA OCULTO DOBLE ESTRUCTURA		Unidades por m ²	MODELO SISTEMA VISTO		Unidades por m ²
Perfil triángulo		1,70 ml	Perfil primario		1 ml
Cruceta		0,70 ud	Perfil secundario		1 ml
Piezas de cuelgue		0,70 ud	Piezas de cuelgue		1 ud
Bandeja 1000x1000 mm		1 ud	Bandeja 1000x1000 mm		1 ud

Peso aproximado: 3,5 - 5 kg /m² dependiendo de tipo de perforación.
4 Cuelgues en un perfil primario de 3,7 metros

características técnicas

Complemento	Perforación	αw hasta	Clase Absorción Acústica	Reacción al fuego	Durabilidad	% Material Reciclado hasta
Ninguno	Lisa	-	-	A1	Clase B	25%
Velo acústico	Ø 1,5 U	0,65	C	A1	Clase B	25%
	Ø 2,5 U	0,70	C	A1	Clase B	25%
Lana mineral	Ø 1,5 U	0,85	B	A1	Clase B	25%
	Ø 2,5 U	0,85	B	A1	Clase B	25%

aislamiento acústico

Tipos de Bandejas	Barrera Fónica	Diferencia de N.G.N.* Dn,f,w	Niveles por Bandas de Octava (dB)						Número Informe APPLUS LGAI	
			125Hz	250Hz	500Hz	1000Hz	2000Hz	4000Hz		
Acabado	Perforado (%)									
Enrasada	Ø2.5 (12.5%)	No	30dB	10.8	15.9	27.2	33.3	43.7	50.9	10/101565-1819
V8	□ 5x5 (23%)	No	31dB	12.5	18.1	29.3	34.5	42.8	47.3	10/101565-1189
V6	Ø 1,5 (10%)	No	31dB	9.9	18.5	29.3	34.1	41.0	44.6	10/101565-1192
V8	Ø 1,5 (10%)	No	32dB	11.8	18.6	30.3	36.7	43.7	47.2	10/101565-1193
V8	Ø 1,5 (10%)	Si	37dB	13.8	25.0	37.6	43.4	51.9	52.2	10/101565-1818
Enrasada	Lisa (0%)	No	37dB	12.5	25.4	38.8	42.3	40.8	45.0	10/101565-1190
Enrasada	Lisa (0%)	Si	42dB	16.1	31.3	42.5	48.9	47.0	49.1	10/101565-1191

*N.G.N.: Niveles Global Normalizado